

► SAVOY T

SCHEDA D'ORDINE - ORDER FORM - BESTELLFORMULAR - FICHE DE COMMANDE - FICHA DE PEDIDO - КАРТА ЗАКАЗА

CABINA DOCCIA AD ANGOLO

Comer Enclosures - Eck Duschkabinen - Cabine de Douche a Coin - Cabinas ducha en Angulo - Душевые кабины угловыедуша

T80 (79 - 81)

T90 (89 - 91)

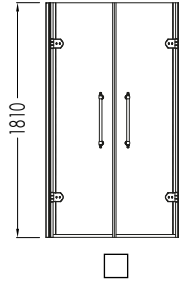

DECORAZIONI

Decorations - Dekor - Décorations - Decoraciones - Декоры



DECORO 1



DECORO 2



DECORO 3



PROFILO BASE PRIVO DI DECORAZIONI



PROFILO 1



PROFILO 2

FINITURA

Finishes - Oberflächen - Finitions - Acabados - Отделка

CROMO
Chrome - Chrom - Chrome - Cromo - Хром

ORO CHIARO
Light Gold - Hellgold - Or clair - Oro claro
Светлое золото

VETRO

Glass - Glas - Vitre - Vidrio - Отделка стекла

- TRASPARENTE**
 TRASPARENTE EXTRA CHIARO
 SATINATO
 FUMO

- DECORATO:**
- 1T
 1S
 2T
 2S
 3T
 3S
 4T
 4S
 5T
 5S
 6T
 6S

VERIFICARE CHE LE MISURE DEL PIATTO DOCCIA SIANO COMPATIBILI CON QUELLE MOSTRATE NELLO SCHEMA QUI ALLEGATO:

Please verify that the measurements of the shower tray are compatible with the following diagram:

Überprüfen, dass die Maße der Duschtasse mit dem folgenden Diagramm kompatibel sind:

Vérifier que les mesures du plateau de douche soient compatibles avec le Diagramme suivant:

Verificar que las medidas del plato ducha sean compatibles con el diagrama siguiente:

Необходимо проверить соответствие размеров душевого поддона размерам, приведённым на прилагаемой схеме:

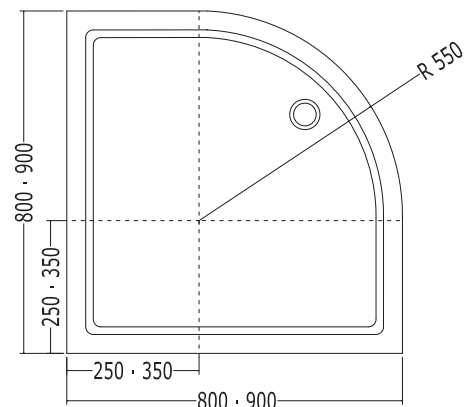

PER UNA CORRETTA STESURA DELL'ORDINE SEGUIRE LE ISTRUZIONI DA PAG. 2 A PAG. 5

For correct order placement please follow the instructions: from pag. 2 to pag. 5

Für korrekte Auftrag Platzierung befolgen Sie bitte die Anweisungen von Seite. 2 auf Seite. 5

Pour le placement correct d'ordre suivez svp les instructions de la page. 2 à la page 5

Para la correcta colocación de la orden siga por favor las instrucciones de la página. 2 en la página 5

Инструкции по правильному заполнению бланка заказа – из стр. 2 на стр. 5

► SAVOY GLASS TYPE

DISEGNO 1

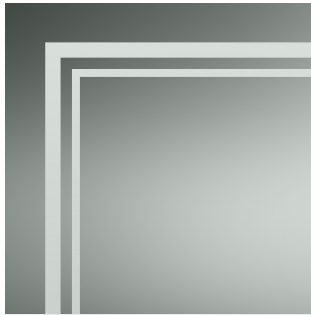

1T

DECORO SU VETRO TRASPARENTE
DECORATION ON CLEAR GLASS

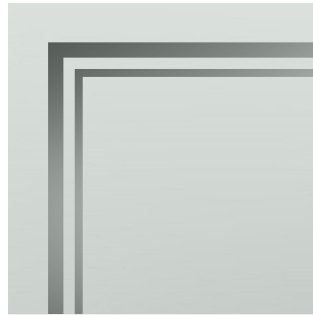

1S

DECORO SU VETRO SATINATO
DECORATION ON FROSTED GLASS

DISEGNO 2

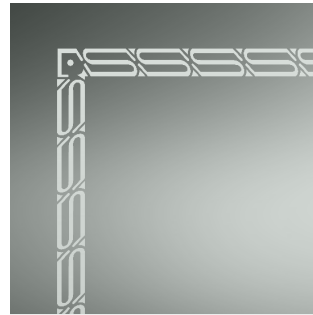

2T

DECORO SU VETRO TRASPARENTE
DECORATION ON CLEAR GLASS

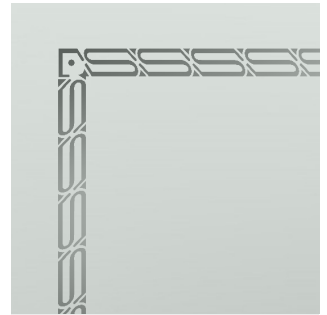

2S

DECORO SU VETRO SATINATO
DECORATION ON FROSTED GLASS

DISEGNO 3



3T

DECORO SU VETRO TRASPARENTE
DECORATION ON CLEAR GLASS

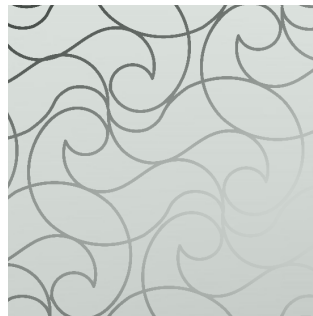

3S

DECORO SU VETRO SATINATO
DECORATION ON FROSTED GLASS

DISEGNO 4



4T

DECORO SU VETRO TRASPARENTE
DECORATION ON CLEAR GLASS



4S

DECORO SU VETRO SATINATO
DECORATION ON FROSTED GLASS

DISEGNO 5



5T

DECORO SU VETRO TRASPARENTE
DECORATION ON CLEAR GLASS



5S

DECORO SU VETRO SATINATO
DECORATION ON FROSTED GLASS

DISEGNO 6

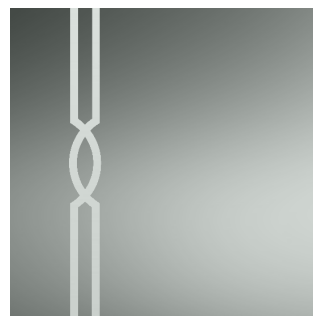

6T

DECORO SU VETRO TRASPARENTE
DECORATION ON CLEAR GLASS

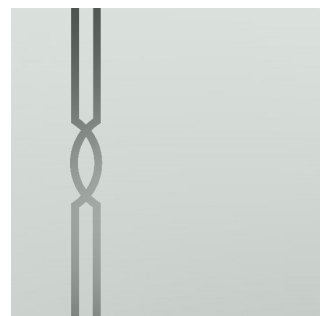

6S

DECORO SU VETRO SATINATO
DECORATION ON FROSTED GLASS

► ISTRUZIONI

INSTRUCTIONS - ANWEISUNGEN - INSTRUCTIONS - INSTRUCCIONES - ИНСТРУКЦИИ

PER UNA CORRETTA TRASMISSIONE DELL'ORDINE É NECESSARIO:

- 1> INDICARE IL MODELLO DI CABINA DOCCIA AD ANGOLO (MOD. T80 - T90)
- 2> INDICARE LE DECORAZIONI E LA LORO FINITURA (VEDI PUNTO 3)
- 3> INDICARE FINITURA METALLO: CROMO - ORO CHIARO
- 4> INDICARE FINITURA CRISTALLO: TRASPARENTE - TRASPARENTE EXTRA CHIARO - SATINATO - FUMO - DECORATO

**I PREZZI DI LISTINO SI RIFERISCONO AL MODELLO BASE SENZA ALCUNA DECORAZIONE.
SONO REALIZZABILI CABINE DOCCIA A ANGOLO CON MISURE SPECIALI E DECORAZIONI PERSONALIZZATE DEI CRISTALLI.**

I PREZZI E I TEMPI DI CONSEGNA SARANNO:

- FORNITI A RICHIESTA;
- DA CONCORDARE PER OGNI ORDINE;

IL CRISTALLO DELLE PORTE É IN CRISTALLO TEMPERATO DI 8 MM DI SPESSORE.

LE FINITURE IN CROMO E OTTONE SONO IN ALLUMINIO ANODIZZATO.

LE PORTE SAVOY HANNO UN'ALTEZZA DI CM 181 AL MONTANTE.

SUPPLEMENTO P 1.9850 PER OGNI VETRO (PORTA O FISSO) EXTRA-CHIARO (SIA DECORATO CHE TRASPARENTE);
SUPPLEMENTO P 1.9850 PER OGNI VETRO (PORTA O FISSO) FUMO (SIA DECORATO CHE TRASPARENTE);
SUPPLEMENTO P 3.4125 PER OGNI VETRO FISSO DECORATO O SATINATO;

FOR A CORRECT ORDER ISSUING MAKE SURE ALL THE FOLLOWING IS SPECIFIED:

- 1> SPECIFY MODEL CORNER ENCLOSURE (ITEM T80 - T90)
- 2> SPECIFY DECORATION AND SURFACE FINISH (SEE POINT N.5)
- 3> SPECIFY METAL FINISH: CHROME - LIGHT GOLD
- 4> SPECIFY GLASS FINISH: CLEAR - EXTRA CLEAR - FROSTED - FUMO - DECORATED

**THE PRICE LISTS' PRICES REFER TO THE BASIC ITEM WITHOUT ANY DECORATIONS.
CORNER ENCLOSURES ARE AVAILABLE IN SPECIAL SIZES AND PERSONALIZED GLASS DECORATIONS.**

PRICE AND DELIVERY TIMES WILL BE:

- GIVEN IN THIS CASE AN ESTIMATED;
- AGREED FOR EACH ORDER;

THE DOORS'GLASS IS TEMPERED GLASS, 8 MM THICK.

THE CHROME AND BRASS FINISHES ARE ANODIZED.

THE DOOR HEIGHTFOR SAVOY IS CM 181 ATTHEPROFILE.

EXTRA CHARGE OF P 1.9850 FOR EVERY EXTRA CLEAR (DECORATED OR CLEAR) GLASS (DOOR OR FIXED PANEL);
EXTRA CHARGE OF P 1.9850 FOR EVERY FUMO (DECORATED OR CLEAR) GLASS (DOOR OR FIXED PANEL);
EXTRA CHARGE OF N P 3.4125 FOR EVERY DECORATION OR FROSTED GLASS FIXED PANEL;

► ISTRUZIONI

INSTRUCTIONS - ANWEISUNGEN - INSTRUCTIONS - INSTRUCCIONES - ИНСТРУКЦИИ

FÜR EINE RICHTIGE AUFTRAGSERTEILUNG SIND FOLGENDE PUNKTE ZU BEACHTEN:

- 1> ANGABE DAS MODELL DES ECK DUSCHKABINE (TYPE T80 - T90)
- 2> ANGABE DER DEKORATION UND OBERFLÄCHE DES RAHMEN (WIE IM ABSATZ 3)
- 3> ANGABE OBERFLÄCHE RAHMEN: CHROM - HELLGOLD
- 4> ANGABE DER GLASART: TRANSPARENT - EXTRAHELLER - SATINIERT - FUMO - SATINIERT UND DEKORIERT

IN DEN KATALOGPREISEN SIND DIE MEHRPREISE FÜR DEKORATION NICHT ENTHALTEN.
ES KÖNNEN DIE ECK DUSCHKABINE IN SONDERGRÖSSEN UND MIT PERSONLICHEN DEKORATIONEN NACH VORLAGE GELIEFERT WERDEN.

PREISE UND LIEFERZEITEN:

- AUF ANFRAGE;
- ZU JEDER AUFTRAG STIMMEN;

DIE TÜR IST AUS GEHÄRTETEM GLAS IN EINER STÄRKE VON 8 MM.

DIE CHROM-UND GOLDOBERFLÄCHEN SIND ELOXIERT UND MIT EPOXYLACK LACKIERT.

DUSCHTÜREN HABEN EINE AM ENDE DES RAHMENS HÖHE VON CM 181 (SAVOY).

AUFPREIS P 1.9850 FÜR JEDES DEKORIERTE ODER TRANSPARENTE EXTRA KLARES GLAS (TÜR ODER FIXES ELEMENT);
AUFPREIS P 1.9850 FÜR JEDES DEKORIERTE ODER TRANSPARENTE RAUCHGLAS (TÜR ODER FIXES ELEMENT);
AUFPREIS P 3.4125 FÜR JEDES DEKORIERTE ODER SATINIERT GLAS DER FIXEN ELEMENTE;

POUR UNE TRANSMISSION CORRECTE DE LA COMMANDE, IL EST NÉCESSAIRE D'INDIQUER:

- 1> LE TYPE DE CABINE DE DOUCHE A COIN (MOD. T80 - T90)
- 2> LES DÉCORATIONS ET LEUR FINITION EXTERNE (CF. LE POINT 3)
- 3> LES FINITIONS MÉTALLIQUES: CHROME - OR CLAIR
- 4> LE TYPE DE VITRE: TRANSPARENT - EXTRA CLAIR - DÉPOLI - FUMO - DÉCORÉ

LES PRIX DU CATALOGUE SONT CEUX DU MODÈLE DE BASE, SANS AUCUNE DÉCORATION.
LES CABINE DE DOUCHE PEUVENT ÊTRE RÉALISÉES SUR MESURE ET AVEC DES DÉCORATIONS PERSONNALISÉES DU VERRE.

LES PRIX ET LES DÉLAIS DE LIVRAISON:

- SERONT FOURNIS SUR DEMANDE;
- SONT À FIXER POUR CHAQUE COMMANDE;

LE VERRE DES PORTES EST EN VERRE TREMPÉ DE 8MM D'ÉPAISSEUR.

LES FINITIONS CHROME ET LAITON SONT EN ALUMINIUM ANODISÉ.

LES PORTES ONT UNE HAUTEUR SUR LE MONTANT DE 181CM (SAVOY).

SUPPLÉMENT DE P 1.9850 POUR CHAQUE VERRE (PORTE OU ÉLÉMENT FIXE) EXTRA CLAIR (DÉCORÉ OU TRANSPARENT);
SUPPLÉMENT DE P 1.9850 POUR CHAQUE VERRE (PORTE OU ÉLÉMENT FIXE) FUMÉ (DÉCORÉ OU TRANSPARENT);
SUPPLÉMENT DE P 3.4125 POUR TOUTE PARTIE FIXE DÉCORÉE OU DÉPOLIE;

► ISTRUZIONI

INSTRUCTIONS - ANWEISUNGEN - INSTRUCTIONS - INSTRUCCIONES - ИНСТРУКЦИИ

PARA UNA CORECTA TRANSMISIÓN DE LA ORDEN ES PRECISO INDICAR:

- 1> INDICAR EL MODELO DE CABINAS DUCHA EN ANGULO (MOD. T80 - T90)
- 2> INDICAR EL COLOR SUPERFICIAL DE LAS DECORACIONES (SE VEA EL PUNTO 3)
- 3> INDICAR EL METAL REQUERIDO: CROMO - ORO CLARO
- 4> INDICAR EL TIPO DE CRISTAL REQUERIDO: TRANSPARENTE - EXTRA CLARO - SATINADO - FUMO - DECORADO

LOS PRECIOS DEL CATÁLOGO SE REFIEREN A MODELOS BASE SIN ALGUNA DECORACIÓN.
SE PUEDE PROVEER CABINAS DUCHA EN ANGULO CON MEDIDAS ESPECIALES Y DECORACIONES PERSONALES DE VIDRIOS.

LOS PRECIOS Y LOS TERMINOS DE ENTREGA:

- SERÁN INDICADOS EN EL PEDIDO;
- SERÁN CACORDADOS EN CADA ORDÉN;

EL CRISTAL DE LAS PUERTAS ES CRISTAL TEMPLADO DE 8MM DE TAMAÑO.

LAS PARTES ACABADAS EN CROMO Y LATON SON EN ALUMINIO ANODIZADO.

LAS PUERTAS SON 181CM ALTAS AL ESTRIBO (SAVOY).

SUPLEMENTO DE P 1.9850 POR CADA CRISTAL (PUERTA O FIJO) EXTRA-CLARO (TANTO DECORADO COMO TRANSPARENTE);
SUPLEMENTO DE P 1.9850 POR CADA CRISTAL (PUERTA O FIJO) FUMO (TANTO DECORADO COMO TRANSPARENTE);
SUPLEMENTO DE P 3.4125 CADA LADO FIJO SI ES REQUERIDO DECORADO O SATINADO;

ДЛЯ ПРАВИЛЬНОЙ ПЕРЕДАЧИ ЗАКАЗА НЕОБХОДИМО УКАЗАТЬ:

- 1> ТИП: ДУШЕВЫЕ КАБИНЫ УГЛОВЫЕДУША (МОД. Т80 - Т90)
- 2> УКАЗАТЬ ДЕКОРЫ И ИХ ПОВЕРХНОСТНУЮ ОТДЕЛКУ (СМОТРИ ПУНКТ 3)
- 3> УКАЗАТЬ ОТДЕЛКУ МЕТАЛЛА: ХРОМ - СВЕЛОЕ ЗОЛОТО
- 4> УКАЗАТЬ ОТДЕЛКУ СТЕКЛА: ПРОЗРАЧНОЕ - ЭКСТРА ПРОЗРАЧНОЕ - САТИНИРОВАННОЕ - FUMO - ДЕКОРИРОВАННОЕ

ЦЕНЫ ПРАЙС-ЛИСТА ОТНОСЯТСЯ К БАЗОВОЙ МОДЕЛИ БЕЗ УЧЁТА ДЕКОРА.
ВОЗМОЖНО ИСПОЛНЕНИЕ КАБИН, ДВЕРЕЙ, НЕПОДВИЖНЫХ ЧАСТЕЙ С ОСОБЫМИ РАЗМЕРАМИ И ИНДИВИДУАЛЬНЫМ ДЕКОРОМ СТЕКОЛ НЕ ПО КАТАЛОГУ.

ПО ПРОСЬБЕ СООБЩАЮТСЯ ЦЕНЫ И СРОКИ ПОСТАВКИ.
ЦЕНЫ И СРОКИ ПОСТАВКИ ОГОВАРИВАЮТСЯ ПО КАЖДОМУ ОТДЕЛЬНОМУ ЗАКАЗУ.

СТЕКЛО ДВЕРЕЙ – ЗАКАЛЁННОЕ, 8ММ ТОЛЩИНОЙ.

ОТДЕЛКА «ХРОМ» И «ЛАТУНЬ» ВЫПОЛНЕНА ИЗ АНОДИРОВАННОГО АЛЮМИНИЯ.

НА УРОВНЕ СТОЙКИ ДВЕРИ ИМЕЮТ ВЫСОТУ 181СМ (SAVOY).

НАДБАВКА 1.9850 ПУНКТОВ ЗА КАЖДОЕ ЭКСТРА-ПРОЗРАЧНОЕ (ДВЕРЬ ИЛИ ФИКСИРОВАННЫЙ ЭЛЕМЕНТ) СТЕКЛО (С ДЕКОРОМ ИЛИ ПРОЗРАЧНОЕ);
НАДБАВКА 3.4125 ПУНКТОВ ЗА КАЖДОЕ ТОНИРОВАННОЕ (ДВЕРЬ ИЛИ ФИКСИРОВАННЫЙ ЭЛЕМЕНТ) СТЕКЛО (С ДЕКОРОМ ИЛИ ПРОЗРАЧНОЕ);
НАДБАВКА 3.4125 ПУНКТОВ ЗА КАЖДОЕ СТЕКЛО С ДЕКОРОМ ИЛИ МАТОВОЕ;