

Devon&Devon

CONSIGLI DI POSA ÉLYSÉES

INSTALLATION ADVICE FOR ÉLYSÉES - VERLEGEHINWEISE ÉLYSÉES - CONSEILS DE POSE D'ÉLYSÉES -
CONSEJOS DE COLOCACIÓN DE ÉLYSÉES- РЕКОМЕНДАЦИИ ПО УКЛАДКЕ ÉLYSÉES

COLORI DISPONIBILI

COLOURS AVAILABLE - FOLGENDEN FARBEN MÖGLICH -
COLORIS DISPONIBLES - COLORES DISPONIBLES -
ДОСТУПНЫЕ ЦВЕТА

WHITE

WARM GREY

GREY BEIGE

DARK GREY

FINITURE DISPONIBILI

FINISHES AVAILABLE - LIEFERBARE OBERFLÄCHEN -
FINITIONS DISPONIBLES - ACABADOS DISPONIBLES -
ДОСТУПНЫЕ ВАРИАНТЫ ОТДЕЛКИ

GLOSSY

MATT

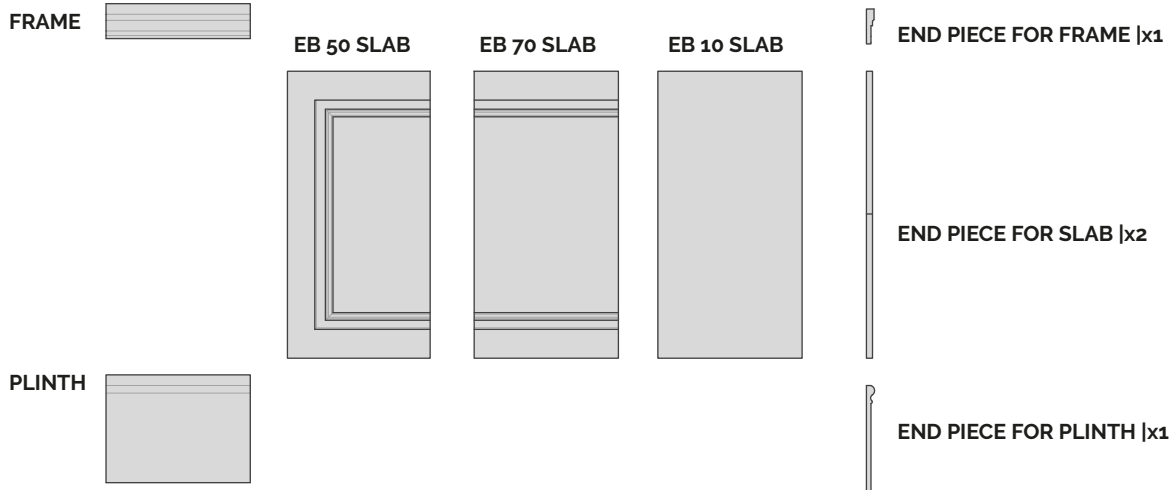

COMPOSIZIONI POSSIBILI

POSSIBLE COMPOSITIONS - MÖGLICHE KOMBINATIONEN - COMPOSITIONS POSSIBLES - COMPOSICIONES POSIBLES -
ВОЗМОЖНЫЕ КОМПОЗИЦИИ

A



B



C

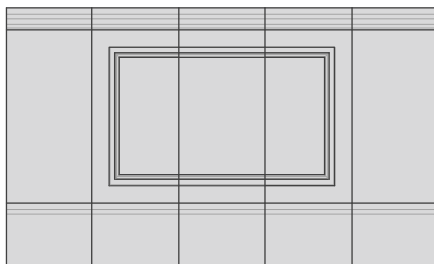

D



- > I DISEGNI PRESENTI IN QUESTO DOCUMENTO SONO PURAMENTE INDICATIVI
- > THE DESIGNS SHOWN IN THIS DOCUMENT ARE MERELY INDICATIVE
- > DIE ZEICHNUNGEN IN DIESEM DOKUMENT DIENEN NUR ZUR ORIENTIERUNG
- > LES SCHÉMAS PRÉSENTÉS DANS CE DOCUMENT SONT PUREMENT INDICATIFS
- > LOS DIBUJOS PRESENTES EN ESTE DOCUMENTO SON PURAMENTE INDICATIVOS
- > ИЗОБРАЖЕНИЯ В НАСТОЯЩЕМ ДОКУМЕНТЕ ПРЕДСТАВЛЕНЫ ИСКЛЮЧИТЕЛЬНО В СПРАВОЧНЫХ ЦЕЛЯХ

Devon&Devon

1 - RIVESTIMENTO SU PARETI

WALL COVERING - WANDVERKLEIDUNG - REVÊTEMENT AUX MURS - REVESTIMIENTO DE PAREDES - ОБЛИЦОВКА СТЕН

1A - PARETE SINGOLA CON PEZZI SPECIALI

- 1A - Single wall with special pieces
- 1A - Einzelwand mit sonderformaten
- 1A - Mur unique avec pièces spéciales
- 1A - Una sola pared con piezas especiales
- 1A - Одиночная стена со спецэлементами

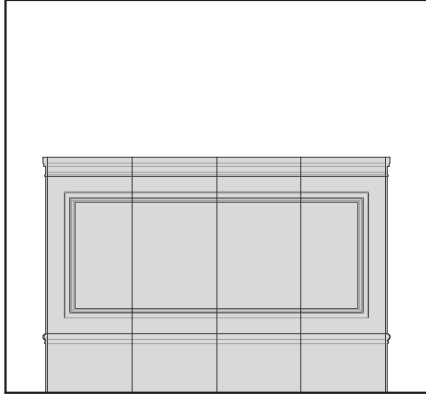

1B - TRA DUE PARETI SENZA PEZZI SPECIALI

- 1B - Between two walls without special pieces
- 1B - Zwischen zwei wänden ohne sonderformate
- 1B - Entre deux murs sans pièce spéciale
- 1B - Entre dos paredes sin piezas especiales
- 1B - Между двумя стенами без спецэлементов

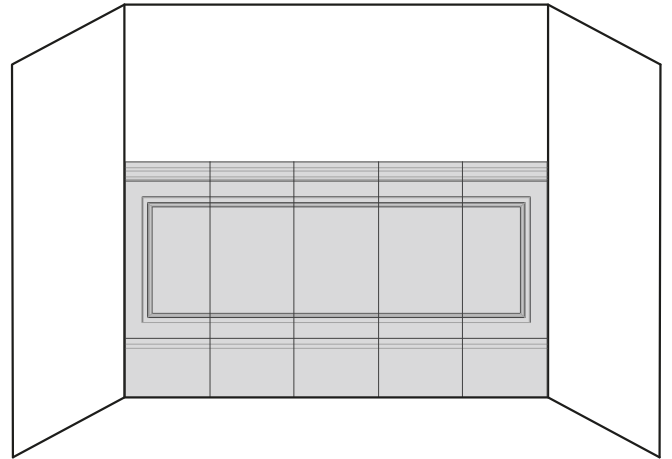

1C - DUE PARETI A SPIGOLO

- 1C - Two walls with inward corner
- 1C - Zwei wände mit aussenecke
- 1C - Deux murs à arête
- 1C - Dos paredes en esquina
- 1C - Две стены с внешним углом

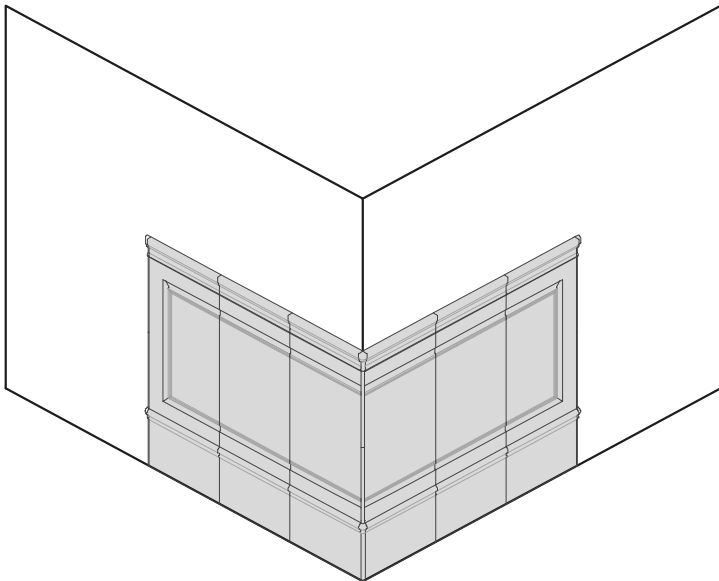

1D - DUE PARETI AD ANGOLO

- 1D - Two walls with outward corner
- 1D - Zwei wände mit innenecke
- 1D - Deux murs à angle
- 1D - Dos paredes angulares
- 1A - Две стены с внутренним углом

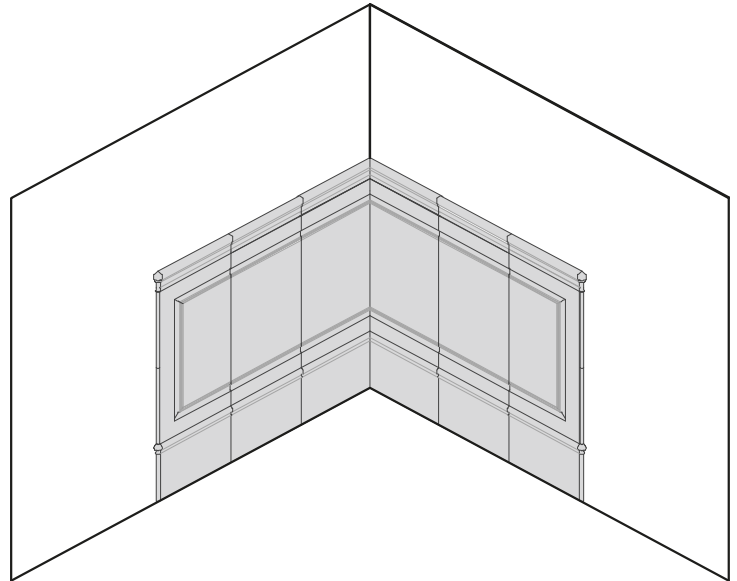

- > PER RIFINIRE LO SPIGOLO SI CONSIGLIA L'UTILIZZO DEI PEZZI SPECIALI
- > TO FINISH AN INWARD CORNER WE RECOMMEND USING SPECIAL PIECES
- > FÜR DEN ABSCHLUSS DER AUSSENECKE EMPFEHLEN WIR DIE VERWENDUNG DER SONDERFORMATE
- > POUR TERMINER L'ARÊTE, NOUS VOUS CONSEILLONS D'UTILISER DES PIÈCES SPÉCIALES
- > PARA EL ACABADO DE LA ESQUINA SE RECOMIENDA EL USO DE PIEZAS ESPECIALES
- > ДЛЯ ОФОРМЛЕНИЯ ВНЕШНЕГО УГЛА РЕКОМЕНДУЕТСЯ ИСПОЛЬЗОВАТЬ СПЕЦЭЛЕМЕНТЫ

- > PER LA POSA NELL'ANGOLO SI CONSIGLIA IL TAGLIO QUARTABUONO
- > FOR INSTALLATION IN OUTWARD CORNER WE RECOMMEND A MITRED CUT
- > FÜR DIE VERLEGUNG IN DER INNENECKE EMPFEHLEN WIR DEN RECHTWINKLIGEN SCHNITT
- > POUR UNE POSE DANS UN ANGLE, NOUS VOUS CONSEILLONS LA COUPE QUARTABUONO
- > PARA LA COLOCACIÓN ANGULAR SE RECOMIENDA EL CORTE DE CARTABÓN
- > ДЛЯ ОБЛИЦОВКИ УГЛОВ РЕКОМЕНДУЕТСЯ ПОДРЕЗАТЬ ПЛИТКУ ПОД 45 ГРАДУСОВ

Devon&Devon

2 - RIVESTIMENTO IN PRESENZA DI FINESTRE

WALL COVERINGS AROUND WINDOWS - VERKLEIDUNG BEI VORHANDENSEIN VON FENSTERN - REVÊTEMENT EN PRÉSENCE DE FENÊTRES - REVESTIMIENTO EN PRESENCIA DE VENTANAS - ОБЛИЦОВКА ПРИ НАЛИЧИИ ОКОН

2A - POSA SENZA PEZZI SPECIALI

2A - Installation without special pieces
2A - Verlegung ohne sonderformate
2A - Pose sans pièce spéciale
2A - Colocación sin piezas especiales
2A - Укладка без спецэлементов

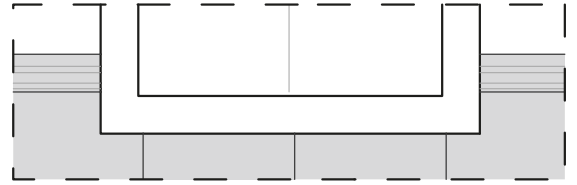
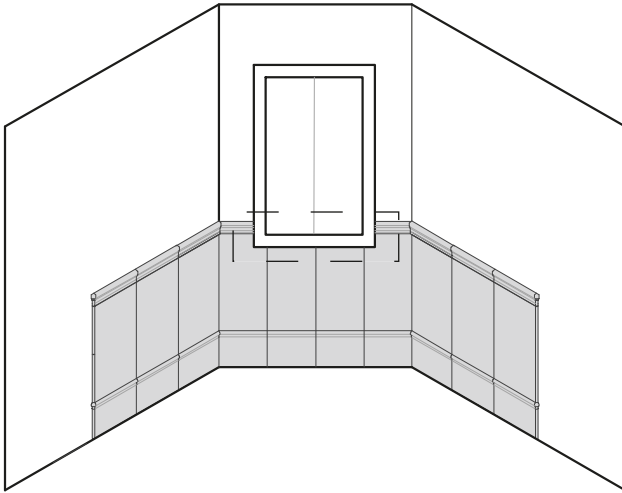

2B - POSA CON CORNICE

2B - Installation with frame
2B - Verlegung mit rahmen
2B - Pose avec corniche
2B - Colocación con marco
2B - Укладка с бордюром

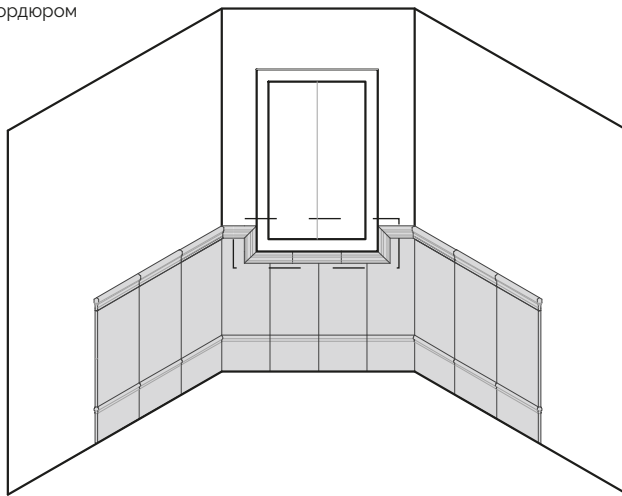

2C - POSA CON LISTELLO

2C - Installation with border
2C - Verlegung mit leiste
2C - Pose avec listeau
2C - Colocación con listón
2C - Укладка с бордюром-карандаш

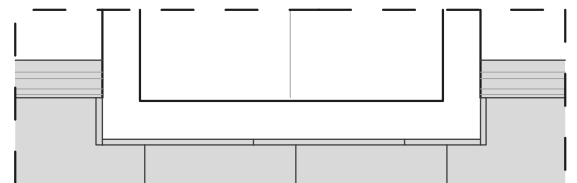
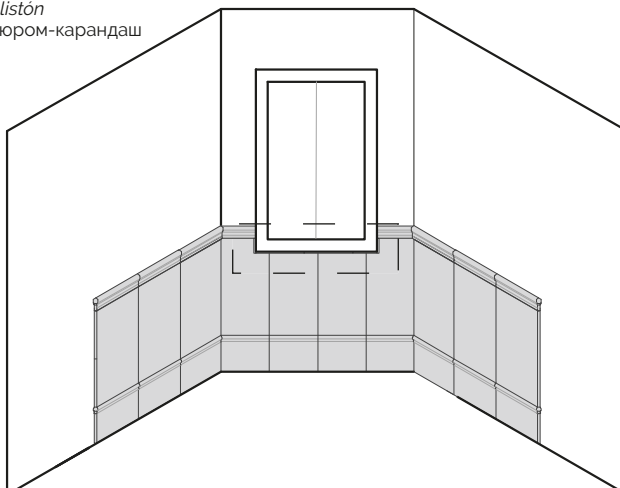

- PER IL CALCOLO DEI PEZZI NECESSARI SI PREGA DI VERIFICARE SCRUPolosAMENTE LE MISURE
- TO CALCULATE QUANTITY OF PIECES NEEDED PLEASE CHECK MEASUREMENTS THOROUGHLY
- FÜR DIE BERECHNUNG DER BENÖTIGTEN TEILE BITTE DIE MASSE SORGFÄLTIG PRÜFEN
- POUR PROCÉDER AU CALCUL DU NOMBRE DE PIÈCES NÉCESSAIRES, VÉRIFIER AU PRÉALABLE SCRUPULEUSEMENT LES MESURES
- PARA EL CÁLCULO DE LAS PIEZAS NECESARIAS, COMPRUEBE LAS MEDIDAS CUIDADOSAMENTE
- ДЛЯ РАСЧЕТА КОЛИЧЕСТВА НЕОБХОДИМЫХ ИЗДЕЛИЙ РЕКОМЕНДУЕТСЯ ТЩАТЕЛЬНО ПРОВЕРИТЬ РАЗМЕРЫ

Devon&Devon

3 - RIVESTIMENTO CON PIATTO DOCCIA DEVON&DEVON

WALL COVERING WITH DEVON&DEVON SHOWER TRAY - VERKLEIDUNG MIT DUSCHWANNE DEVON&DEVON -
REVÊTEMENT AVEC BAC DE DOUCHE DEVON&DEVON - REVESTIMIENTO CON PLATO DE DUCHA DEVON&DEVON -
ОБЛИЦОВКА С ДУШЕВЫМ ПОДДОНОМ DEVON&DEVON

3A - RIFINITURA ESTERNA CON CORNICE

3A - External finishing with frame
3A - Aussenverkleidung mit rahmen
3A - Finition externe avec corniche
3A - Acabado exterior con marco
3A - Внешнее оформление с бордюром

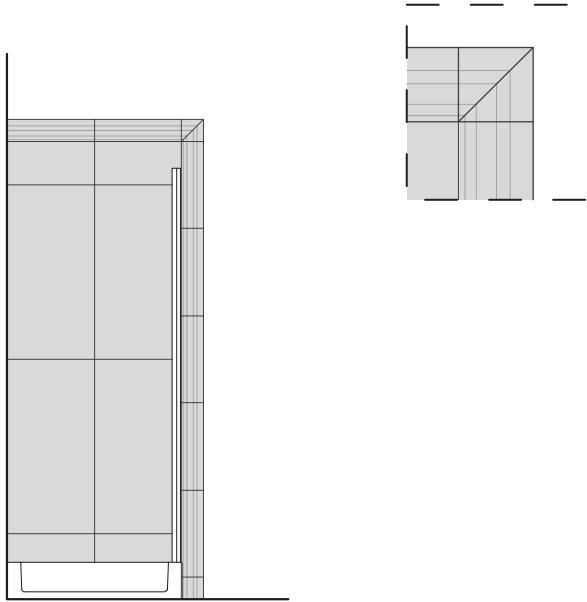

3B - RIFINITURA ESTERNA CON CORNICE E PEZZI SPECIALI

3B - External finishing with frame and special pieces
3B - Aussenverkleidung mit rahmen und sonderformaten
3B - Finition externe avec corniche et pièces spéciales
3B - Acabado exterior con marco y piezas especiales
3B - Внешнее оформление с бордюром и спецэлементами

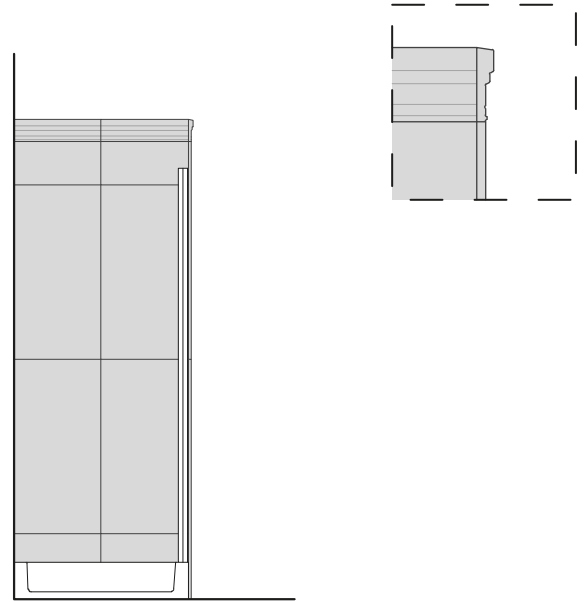

3C - RIFINITURA ESTERNA CON CORNICE

3C - External finishing with frame
3C - Aussenverkleidung mit rahmen
3C - Finition externe avec corniche
3C - Acabado exterior con marco
3C - Внешнее оформление с бордюром

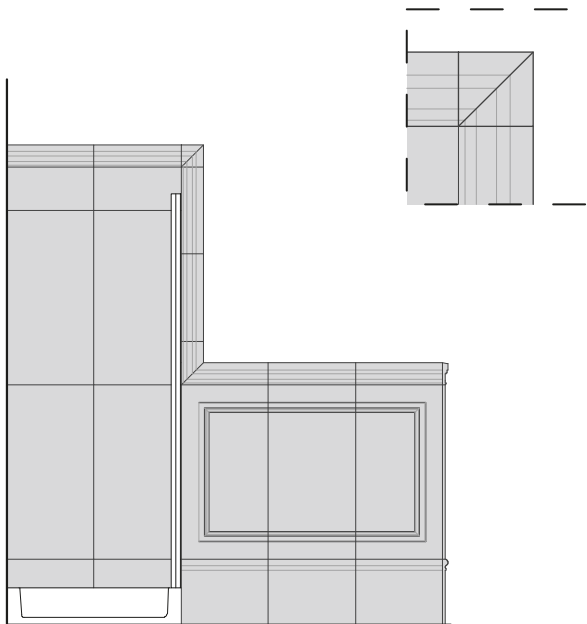

3D - RIFINITURA ESTERNA CON CORNICE E PEZZI SPECIALI

3D - External finishing with frame and special pieces
3D - Aussenverkleidung mit rahmen und sonderformaten
3D - Finition externe avec corniche et pièces spéciales
3D - Acabado exterior con marco y piezas especiales
3D - Внешнее оформление с бордюром и спецэлементами

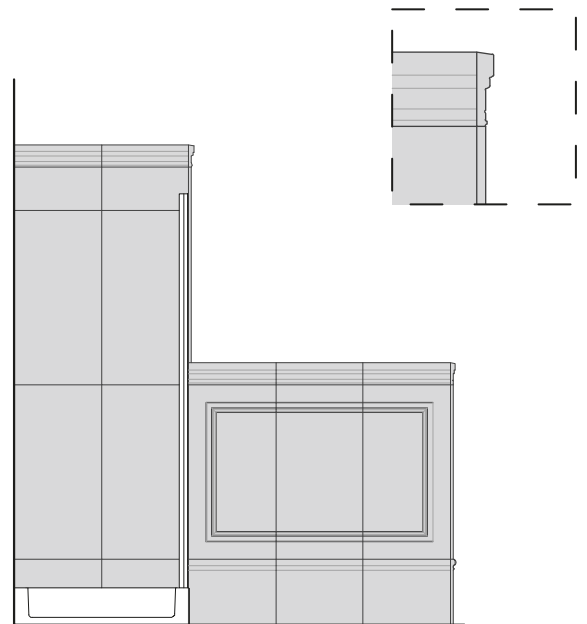

> NOTE IN CALCE AL PRESENTE DOCUMENTO

> FOOTNOTES IN THIS DOCUMENT

> FUSSNOTEN ZU DIESEM DOKUMENT

> NOTES DE BAS DE PAGE SUR LE PRÉSENT DOCUMENT

> NOTAS A PIE DE PÁGINA DE ESTE DOCUMENTO

> ПРИМЕЧАНИЯ В КОНЦЕ НАСТОЯЩЕГО ДОКУМЕНТА

4 - RIVESTIMENTO CON PIATTO DOCCIA DI ALTRI FORNITORI

WALL COVERING WITH OTHER BRAND SHOWER TRAY - VERKLEIDUNG MIT DUSCHWANNE ANDERER HERSTELLER - REVÊTEMENT AVEC BAC DE DOUCHE D'AUTRES FOURNISSEURS - REVESTIMIENTO CON PLATO DE DUCHA DE OTROS PROVEEDORES - ОБЛИЦОВКА С ДУШЕВЫМ ПОДДОНОМ ДРУГИХ ПРОИЗВОДИТЕЛЕЙ

4A - RIFINITURA ESTERNA CON CORNICE

4A - External finishing with frame
4A - Aussenverkleidung mit rahmen und sonderformaten
4A - Finition externe avec corniche
4A - Acabado exterior con marco
4A - Внешнее оформление с бордюром

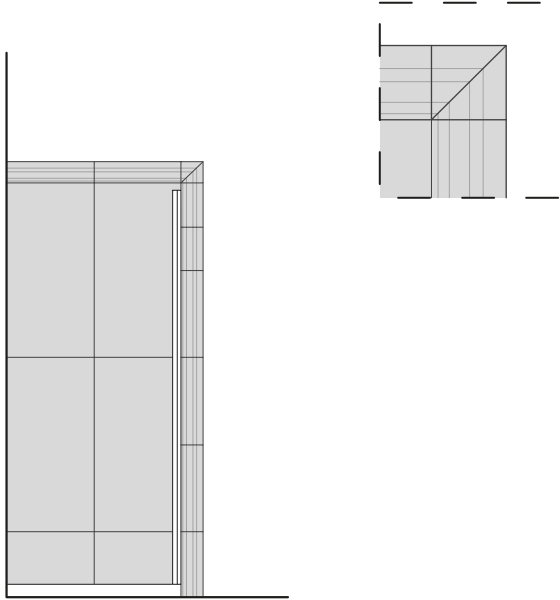

4B - RIFINITURA ESTERNA CON CORNICE E PEZZI SPECIALI

4B - External finishing with frame and special pieces
4B - Aussenverkleidung mit rahmen und sonderformaten
4B - Finition externe avec corniche et pièces spéciales
4B - Acabado exterior con marco y piezas especiales
4B - Внешнее оформление с бордюром и спецэлементами

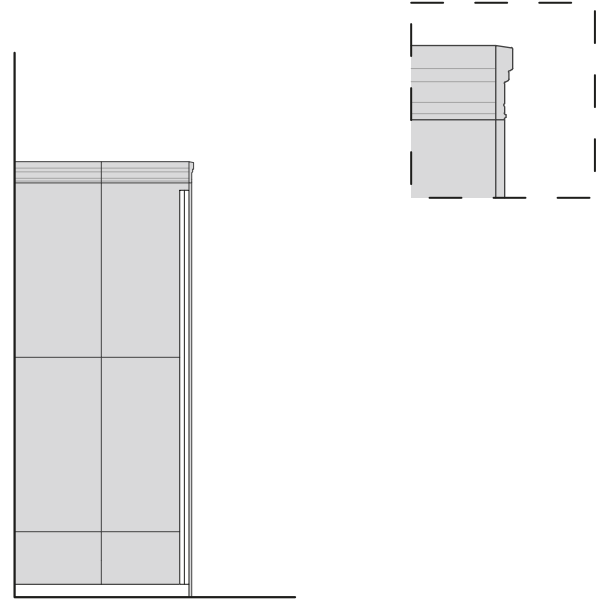

4C - RIFINITURA ESTERNA CON CORNICE

4C - External finishing with frame
4C - Aussenverkleidung mit rahmen und sonderformaten
4C - Finition externe avec corniche
4C - Acabado exterior con marco
4C - Внешнее оформление с бордюром

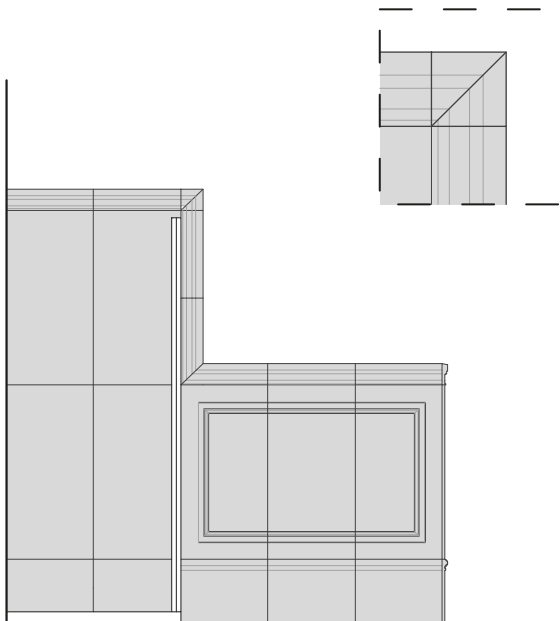

4D - RIFINITURA ESTERNA CON CORNICE E PEZZI SPECIALI

4C - External finishing with frame and special pieces
4C - Aussenverkleidung mit rahmen und sonderformaten
4C - Finition externe avec corniche et pièces spéciales
4C - Acabado exterior con marco y piezas especiales
4C - Внешнее оформление с бордюром и спецэлементами

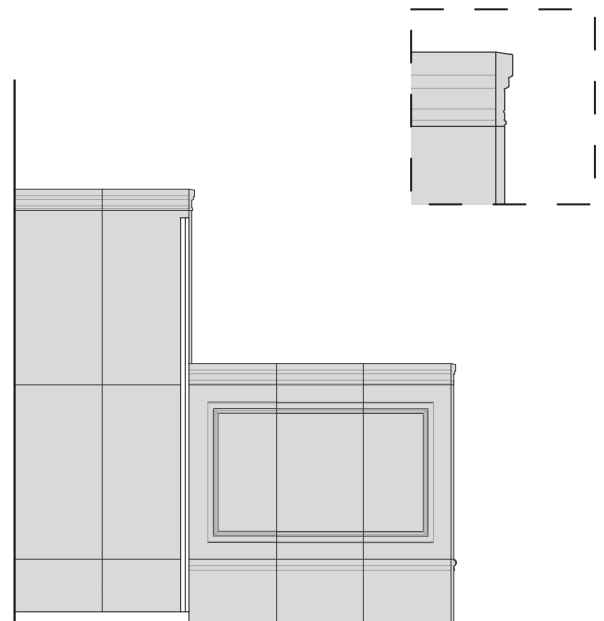

> NOTE IN CALCE AL PRESENTE DOCUMENTO

> FOOTNOTES IN THIS DOCUMENT

> FUSSNOTEN ZU DIESEM DOKUMENT

> NOTES DE BAS DE PAGE SUR LE PRÉSENT DOCUMENT

> NOTAS A PIE DE PÁGINA DE ESTE DOCUMENTO

> ПРИМЕЧАНИЯ В КОНЦЕ НАСТОЯЩЕГО ДОКУМЕНТА

Devon&Devon

5 - RIVESTIMENTO SENZA PIATTO DOCCIA

WALL COVERING WITHOUT SHOWER TRAY - VERKLEIDUNG OHNE DUSCHWANNE - REVÊTEMENT SANS BAC DE DOUCHE - REVESTIMIENTO SIN PLATO DE DUCHA - ОБЛИЦОВКА БЕЗ ДУШЕВОГО ПОДДОНА

5A - RIFINITURA ESTERNA CON CORNICE

5A - External finishing with frame
5A - Aussenverkleidung mit rahmen und sonderformaten
5A - Finition externe avec corniche
5A - Acabado exterior con marco
5A - Внешнее оформление с бордюром

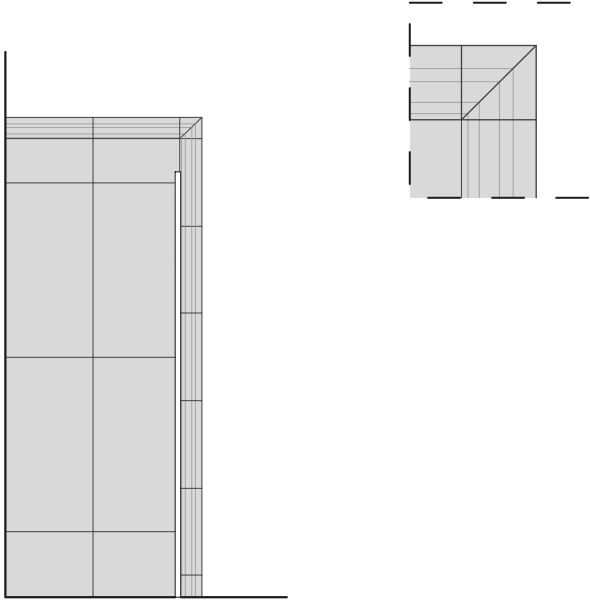

5B - RIFINITURA ESTERNA CON CORNICE E PEZZI SPECIALI

5B - External finishing with frame and special pieces
5B - Aussenverkleidung mit rahmen und sonderformaten
5B - Finition externe avec corniche et pièces spéciales
5B - Acabado exterior con marco y piezas especiales
5B - Внешнее оформление с бордюром и спецэлементами

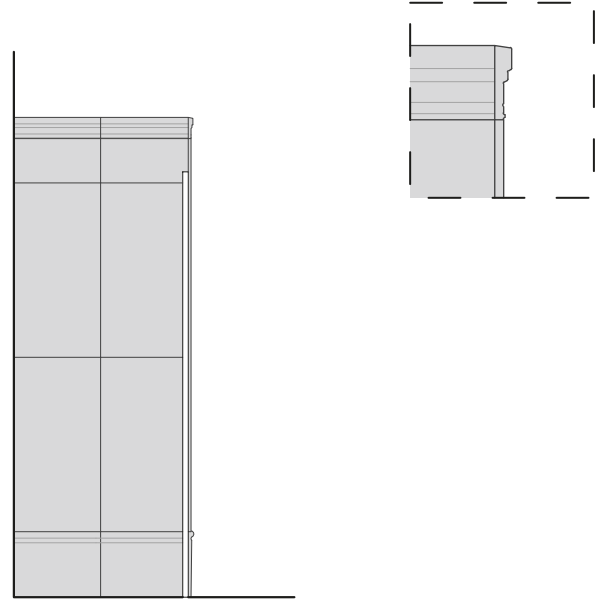

5C - RIFINITURA ESTERNA CON CORNICE

5C - External finishing with frame
5C - Aussenverkleidung mit rahmen und sonderformaten
5C - Finition externe avec corniche
5C - Acabado exterior con marco
5C - Внешнее оформление с бордюром

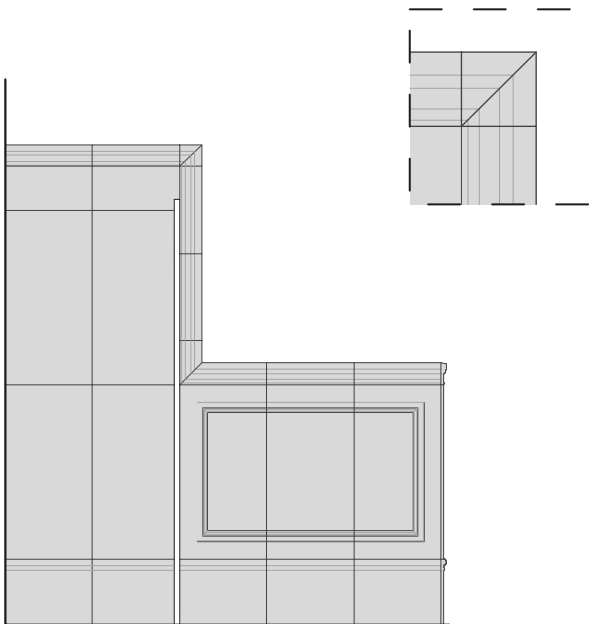

5D - RIFINITURA ESTERNA CON CORNICE E PEZZI SPECIALI

5D - External finishing with frame and special pieces
5D - Aussenverkleidung mit rahmen und sonderformaten
5D - Finition externe avec corniche et pièces spéciales
5D - Acabado exterior con marco y piezas especiales
5D - Внешнее оформление с бордюром и спецэлементами

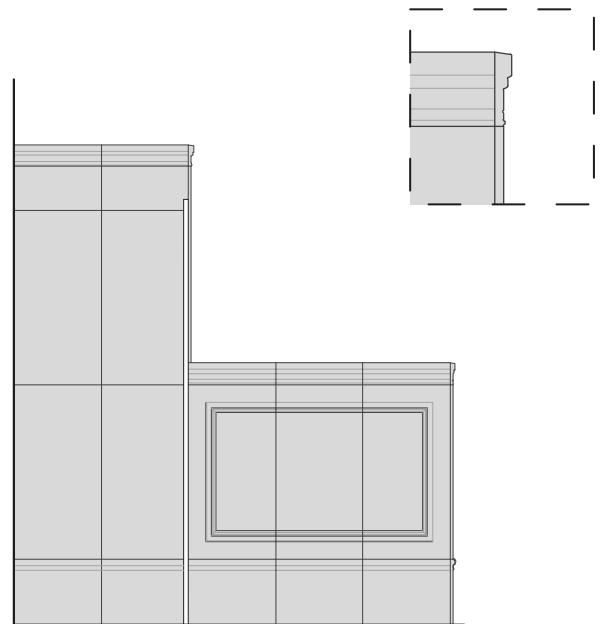

> NOTE IN CALCE AL PRESENTE DOCUMENTO

> FOOTNOTES IN THIS DOCUMENT

> FUSSNOTEN ZU DIESEM DOKUMENT

> NOTES DE BAS DE PAGE SUR LE PRÉSENT DOCUMENT

> NOTAS A PIE DE PÁGINA DE ESTE DOCUMENTO

> ПРИМЕЧАНИЯ В КОНЦЕ НАСТОЯЩЕГО ДОКУМЕНТА

Devon&Devon

6 - RIVESTIMENTO SPECIALE CON DECOR SLABS DEVON&DEVON

SPECIAL WALL COVERING WITH DEVON&DEVON DECOR SLABS - SPEZIALVERKLEIDUNG MIT DECOR SLABS DEVON&DEVON -
REVÊTEMENT SPÉCIAL AVEC DECOR SLABS DEVON&DEVON - REVESTIMIENTO ESPECIAL CON DECOR SLABS DEVON&DEVON -
СПЕЦИАЛЬНАЯ ОБЛИЦОВКА С DECOR SLABS DEVON&DEVON

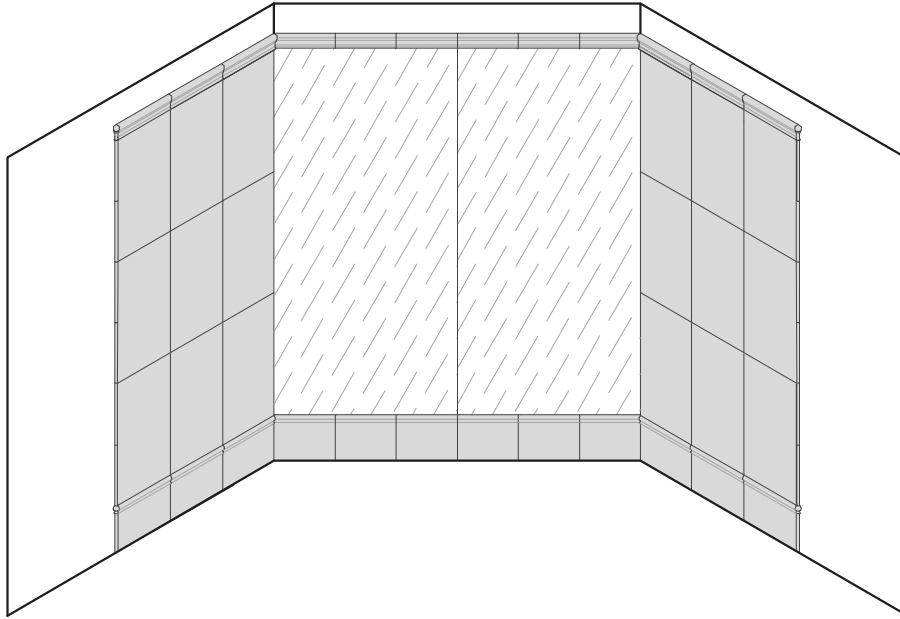

- > LE LASTRE ÉLYSÉES DEVONO ESSERE TAGLIATE A MISURA
- > ÉLYSÉES SLABS MUST BE CUT TO SIZE
- > DIE ÉLYSÉES-PLATTEN MÜSSEN AUF DIE RICHTIGE GRÖSSE ZUGESCHNITTEN WERDEN
- > LES DALLES ÉLYSÉES DOIVENT ÊTRE COUPÉES À LA BONNE LONGUEUR
- > LAS LOSAS ÉLYSÉES DEBEN CORTARSE A MEDIDA
- > ПЛИТКА ÉLYSÉES ДОЛЖНА БЫТЬ ПОДРЕЗАНА ПО РАЗМЕРУ

7 - RIVESTIMENTO CON VASCA DA BAGNO

WALL COVERING WITH BATHTUB - VERKLEIDUNG MIT BADEWANNE - REVÊTEMENT AVEC BAIGNOIRE - REVESTIMIENTO CON BAÑERA
- ОБЛИЦОВКА С ВАННОЙ

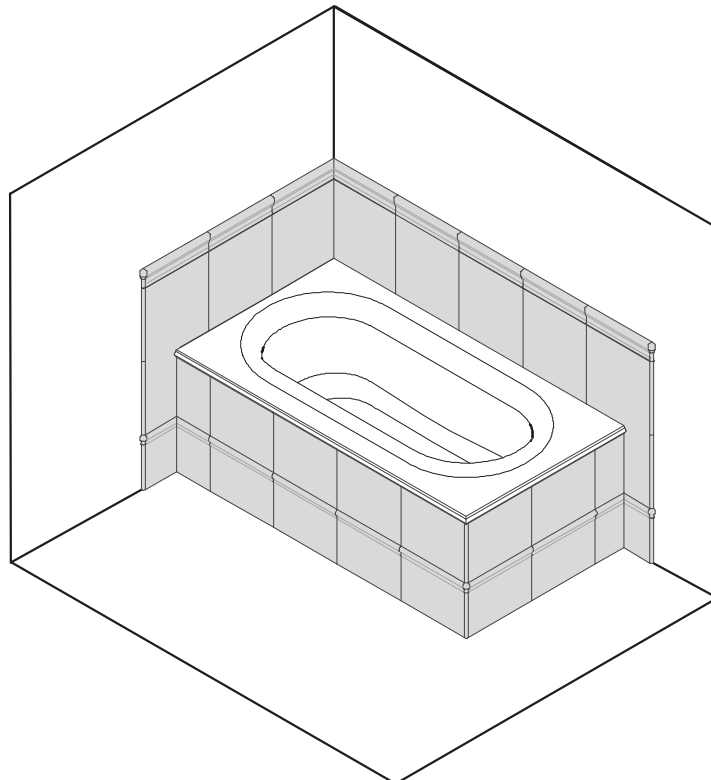

AVVERTENZE

WARNINGS - HINWEISE - AVERTISSEMENTS - ADVERTENCIAS - ПРЕДУПРЕЖДЕНИЯ

► PRIMA DI EFFETTUARE L'ORDINE SI PREGA DI VERIFICARE LE MISURE EFFETTIVE (ED EVENTUALI FUORI SQUADRA) IN MODO DA COMUNICARE ESATTAMENTE LE QUANTITÀ NECESSARIE

ITA

► SU FORNITURE EFFETTUATE IN TEMPI DIVERSI POTREBBERO PRESENTARSI LIEVI VARIAZIONI DELLE TONALITÀ DI COLORE

► DEVON&DEVON DECLINA OGNI RESPONSABILITÀ PER EVENTUALI ERRORI DOVUTI ALL'ERRATA TRASMISSIONE DELLE INFORMAZIONI

► IL PLINTO IN PROSSIMITÀ DEI SANITARI MODELLO BTW O SOSPESO E DI ALCUNI MOBILI DEVE ESSERE SAGOMATO

► I DISEGNI PRESENTI IN QUESTO DOCUMENTO SONO PURAMENTE INDICATIVI

► PER MAGGIORI DETTAGLI SI PREGA DI CONSULTARE LE NOTE TECNICHE DEI NOSTRI PRODOTTI SU WWW.DEVON-DEVON.COM

► BEFORE CONFIRMING THE ORDER, PLEASE CHECK THE ACTUAL MEASUREMENTS (AND ANY OUT OF SQUARE ELEMENTS) TO ENSURE ACCURATE COMMUNICATION OF THE REQUIRED QUANTITIES

ENG

► PRODUCTS ORDERED SEPARATELY MAY PRESENT SLIGHT VARIATIONS IN COLOUR SHADE

► DEVON&DEVON DECLINES ALL LIABILITY FOR ANY ERRORS THAT MAY OCCUR DUE TO INCORRECT TRANSMISSION OF THE INFORMATION

► AROUND BTW OR WALL-HUNG SANITARYWARE AND SOME FURNITURE, THE PLINTH MUST BE SHAPED

► THE DESIGNS SHOWN IN THIS DOCUMENT ARE MERELY INDICATIVE

► FOR FURTHER DETAILS PLEASE SEE THE TECHNICAL NOTES FOR OUR PRODUCTS AT WWW.DEVON-DEVON.COM

► BEVOR SIE IHRE BESTELLUNG AUFGEBEN, ÜBERPRÜFEN SIE BITTE DIE TATSÄCHLICHEN MASSE (UND EVENTUELLE UNGLEICHMÄSSIGKEITEN), UM GENAU DIE BENÖTIGTEN MENGEN ZU ÜBERMITTELN

DEU

► BEI LIEFERUNGEN ZU UNTERSCHIEDLICHEN ZEITPUNKTEN KÖNNEN LEICHTE FARBABWEICHUNGEN AUFTRETEN

► DEVON&DEVON LEHNT JEDE HAFTUNG FÜR FEHLER AB, DIE AUF EINE FALSCH E ÜBERMITTLUNG VON INFORMATIONEN ZURÜCKZUFÜHREN SIND

► DER SOCKEL IN DER NÄHE VON BTW- ODER WANDHÄNGENDER SANITÄRKERAMIK UND EINIGEN MÖBELN MUSS GEFORMT SEIN

► DIE ZEICHNUNGEN IN DIESEM DOKUMENT DIENEN NUR ZUR ORIENTIERUNG

► WEITERE EINZELHEITEN FINDEN SIE IN DEN TECHNISCHEN HINWEISEN ZU UNSEREN PRODUKTEN UNTER WWW.DEVON-DEVON.COM

► AVANT DE PASSER COMMANDE, VEUILLEZ VÉRIFIER LES MESURES EFFECTIVES (AINSI QUE LES ÉVENTUELS ÉQUERRAGES) AFIN DE POUVOIR COMMUNIQUER LES QUANTITÉS EXACTES NÉCESSAIRES À COMMANDER

FRA

► EN CAS DE LIVRAISONS EFFECTUÉES À DES DATES DIFFÉRENTES, LES PRODUITS POURRAIENT PRÉSENTER DE LÉGÈRES VARIATIONS DE NUANCES DE COULEURS

► DEVON&DEVON DÉCLINE TOUTE RESPONSABILITÉ EN CAS D'ÉVENTUELLES ERREURS DUES À UNE MAUVAISE COMMUNICATION DES INFORMATIONS

► À PROXIMITÉ DES SANITAIRES DE MODÈLE BTW OU SUSPENDUS ET DE CERTAINS MEUBLES, LA PLINTHE DOIT ÊTRE PROFILÉE

► LES SCHÉMAS PRÉSENTÉS DANS CE DOCUMENT SONT PUREMENT INDICATIFS

► POUR DE PLUS AMPLES INFORMATIONS, VEUILLEZ CONSULTER LES NOTES TECHNIQUES DE NOS PRODUITS SUR WWW.DEVON-DEVON.COM

► ANTES DE REALIZAR SU PEDIDO, COMPRUEBE LAS MEDIDAS REALES (Y CUALQUIER DESAJUSTE) PARA QUE PODAMOS INFORMARLE DE LAS CANTIDADES EXACTAS NECESARIAS

ESP

► PUEDEN PRODUCIRSE LIGERAS VARIACIONES EN LOS TONOS DE COLOR DE ENTREGAS REALIZADAS EN DIFERENTES MOMENTOS

► DEVON&DEVON DECLINA CUALQUIER RESPONSABILIDAD POR LOS ERRORES DEBIDOS A LA TRANSMISIÓN INCORRECTA DE LA INFORMACIÓN

► EL PLINTO SITUADO CERCA DE LOS SANITARIOS DEL MODELO BTW O SUSPENDIDO Y DE ALGUNOS MUEBLES DEBE SER MOLDEADO

► LOS DIBUJOS PRESENTES EN ESTE DOCUMENTO SON PURAMENTE INDICATIVOS

► PARA MÁS DETALLES, CONSULTE LAS NOTAS TÉCNICAS DE NUESTROS PRODUCTOS EN WWW.DEVON-DEVON.COM

► ПРЕЖДЕ ЧЕМ СДЕЛАТЬ ЗАКАЗ, РЕКОМЕНДУЕТСЯ ПРОВЕРИТЬ ФАКТИЧЕСКИЕ РАЗМЕРЫ (А ТАКЖЕ ВОЗМОЖНЫЕ ПЕРЕКОСЫ), ЧТОБЫ ЗАКАЗАТЬ ТОЧНОЕ КОЛИЧЕСТВО НЕОБХОДИМЫХ ИЗДЕЛИЙ

RUS

► ИЗДЕЛИЯ, ЗАКАЗАННЫЕ В РАЗНОЕ ВРЕМЯ, МОГУТ СЛЕГКА ОТЛИЧАТЬСЯ ПО ЦВЕТУ

► DEVON&DEVON НЕ НЕСЕТ НИКАКОЙ ОТВЕТСТВЕННОСТИ ЗА ОШИБКИ, ВЫЗВАННЫЕ ПРЕДОСТАВЛЕНИЕМ НЕПРАВИЛЬНОЙ ИНФОРМАЦИИ

► ПРИ ВЫПОЛНЕНИИ ОБЛИЦОВКИ ОКОЛО САНТЕХНИКИ МОДЕЛИ BTW И ПОДВЕСНОЙ САНТЕХНИКИ, А ТАКЖЕ НЕКОТОРЫХ ПРЕДМЕТОВ МЕБЕЛИ, НЕОБХОДИМО ПОДРЕЗАТЬ ПЛИНТУС

► ИЗОБРАЖЕНИЯ В НАСТОЯЩЕМ ДОКУМЕНТЕ ПРЕДСТАВЛЕНЫ ИСКЛЮЧИТЕЛЬНО В СПРАВОЧНЫХ ЦЕЛЯХ

► БОЛЕЕ ПОДРОБНУЮ ИНФОРМАЦИЮ ВЫ НАЙДЕТЕ В ТЕХНИЧЕСКОМ ОПИСАНИИ НАШИХ ИЗДЕЛИЙ НА ВЕБ-САЙТЕ WWW.DEVON-DEVON.COM

NOTE

NOTES - HINWEISE - REMARQUES - NOTAS - ПРИМЕЧАНИЯ

3- RIVESTIMENTO CON PIATTO DOCCIA DEVON&DEVON

ITA

- > ALL'INTERNO DELLA DOCCIA SI CONSIGLIA DI POSARE LA LASTRA EB 10
- > ALL'INTERNO DELLA DOCCIA SI SCONSIGLIA LA POSA DEL PLINTO
- > ALL'INTERNO DELLA DOCCIA SI CONSIGLIA DI USARE AL POSTO DEL PLINTO UNA LASTRA TAGLIATA A MISURA
- > SI CONSIGLIA DI POSARE IL RIVESTIMENTO SOPRA IL PIATTO DOCCIA
- > FIG 3C E 3D: IL PLINTO DEVE ESSERE MONTATO A BATTERE CON LA PORTA DOCCIA COME IN FIGURA

4 - RIVESTIMENTO CON PIATTO DOCCIA DI ALTRI FORNITORI

- > ALL'INTERNO DELLA DOCCIA SI CONSIGLIA DI POSARE LA LASTRA EB 10
- > ALL'INTERNO DELLA DOCCIA SI CONSIGLIA DI USARE AL POSTO DEL PLINTO UNA LASTRA TAGLIATA A MISURA
- > SI CONSIGLIA DI POSARE IL RIVESTIMENTO SOPRA IL PIATTO DOCCIA
- > FIG 4C E 4D: IL PLINTO DEVE ESSERE MONTATO A BATTERE CON LA PORTA DOCCIA COME IN FIGURA

5 - RIVESTIMENTO SENZA PIATTO DOCCIA

- > ALL'INTERNO DELLA DOCCIA SI CONSIGLIA DI POSARE LA LASTRA EB 10
- > FIG. 5A PER RIFINIRE CON CORNICE SI CONSIGLIA DI UTILIZZARE UNA LASTRA TAGLIATA A MISURA AL POSTO DEL PLINTO
- > FIG 5C E 5D: IL PLINTO DEVE ESSERE MONTATO A BATTERE CON LA PORTA DOCCIA COME IN FIGURA

NB: ALLA FINE DEL MONTAGGIO SILICONARE LA PORTA DOCCIA SU TUTTO IL PERIMETRO INTERNO

3 - WALL COVERING WITH DEVON&DEVON SHOWER TRAY

ENG

- > WE RECOMMEND INSTALLING THE EB 10 SLAB INSIDE THE SHOWER
- > WE RECOMMEND INSTALLING THE PLINTH INSIDE THE SHOWER
- > INSIDE THE SHOWER, WE RECOMMEND USING A SLAB CUT TO SIZE INSTEAD OF THE PLINTH
- > WE RECOMMEND INSTALLING THE WALL COVERING OVER THE SHOWER TRAY
- > FIG 3C AND 3D: THE PLINTH MUST BE FITTED TO MEET THE SHOWER DOOR AS SHOWN IN THE FIGURE

4 - WALL COVERING WITH OTHER BRAND SHOWER TRAY

- > WE RECOMMEND INSTALLING THE EB 10 SLAB INSIDE THE SHOWER
- > INSIDE THE SHOWER, WE RECOMMEND USING A SLAB CUT TO SIZE INSTEAD OF THE PLINTH
- > WE RECOMMEND INSTALLING THE WALL COVERING OVER THE SHOWER TRAY
- > FIG 4C AND 4D: THE PLINTH MUST BE FITTED TO MEET THE SHOWER DOOR AS SHOWN IN THE FIGURE

5 - WALL COVERING WITHOUT SHOWER TRAY

- > WE RECOMMEND INSTALLING THE EB 10 SLAB INSIDE THE SHOWER
- > FIG. 5A - WHEN FINISHING WITH A FRAME WE RECOMMEND USING A SLAB CUT TO SIZE INSTEAD OF THE PLINTH
- > FIG 5C AND 5D: THE PLINTH MUST BE FITTED TO MEET THE SHOWER DOOR AS SHOWN IN THE FIGURE

NB: AFTER FITTING THE SHOWER, SEAL THE ENTIRE INTERNAL PERIMETER OF THE DOOR WITH SILICONE

NOTE

NOTES - HINWEISE - REMARQUES - NOTAS - ПРИМЕЧАНИЯ

3 - VERKLEIDUNG MIT DUSCHWANNE DEVON&DEVON

DEU

- > IM INNEREN DER DUSCHE WIRD EMPFOHLEN, DIE PLATTE EB 10 ZU VERLEGEN
- > IM INNEREN DER DUSCHE IST ES NICHT EMPFEHLENSWERT, DEN SOCKEL ZU VERLEGEN
- > IM INNEREN DER DUSCHE IST ES RATSAM, ANSTELLE DES SOCKELS EINE AUF MASS GESCHNITTENE PLATTE ZU VERWENDEN
- > ES IST RATSAM, DIE VERKLEIDUNG ÜBER DER DUSCHWANNE ZU VERLEGEN
- > ABB. 3C UND 3D: DER SOCKEL MUSS SO MONTIERT WERDEN, DASS ER WIE IN DER ABBILDUNG GEZEIGT AN DER DUSCHTÜR ANLIEGT

4 - VERKLEIDUNG MIT DUSCHWANNE ANDERER HERSTELLER

- > IM INNEREN DER DUSCHE WIRD EMPFOHLEN, DIE PLATTE EB 10 ZU VERLEGEN
- > IM INNEREN DER DUSCHE IST ES RATSAM, ANSTELLE DES SOCKELS EINE AUF MASS GESCHNITTENE PLATTE ZU VERWENDEN
- > ES IST RATSAM, DIE VERKLEIDUNG ÜBER DER DUSCHWANNE ZU VERLEGEN
- > ABB. 4C UND 4D: DER SOCKEL MUSS SO MONTIERT WERDEN, DASS ER WIE IN DER ABBILDUNG GEZEIGT AN DER DUSCHTÜR ANLIEGT

5 - VERKLEIDUNG OHNE DUSCHWANNE

- > IM INNEREN DER DUSCHE WIRD EMPFOHLEN, DIE PLATTE EB 10 ZU VERLEGEN
- > ABB. 5A FÜR DEN ABSCHLUSS MIT EINEM RAHMEN IST ES RATSAM, ANSTELLE DES SOCKELS EINE AUF MASS GESCHNITTENE PLATTE ZU VERWENDEN
- > ABB. 5C UND 5D: DER SOCKEL MUSS SO MONTIERT WERDEN, DASS ER WIE IN DER ABBILDUNG GEZEIGT AN DER DUSCHTÜR ANLIEGT

NB: NACH ABSCHLUSS DES EINBAUS DIE DUSCHTÜR AUF DER GESAMTEN INNENSEITE SILIKONISIEREN

3 - REVÊTEMENT AVEC BAC DE DOUCHE DEVON&DEVON

FRA

- > DANS LA DOUCHE, NOUS VOUS CONSEILLONS DE POSER UNE DALLE EB 10
- > NOUS VOUS CONSEILLONS DE POSER LA PLINTHE À L'INTÉRIEUR DE LA DOUCHE
- > À L'INTÉRIEUR DE LA DOUCHE, NOUS VOUS CONSEILLONS D'UTILISER UNE PLAQUE COUPÉE SUR MESURE À LA PLACE D'UNE PLINTHE
- > NOUS VOUS CONSEILLONS DE POSER LE REVÊTEMENT AU-DESSUS DU BAC DE DOUCHE
- > FIG 3C ET 3D : LA PLINTHE DOIT ÊTRE MONTÉE À FLEUR AVEC LA PORTE DE DOUCHE COMME ILLUSTRÉ DANS LA FIGURE

4 - REVÊTEMENT AVEC BAC DE DOUCHE D'AUTRES FOURNISSEURS

- > DANS LA DOUCHE, NOUS VOUS CONSEILLONS DE POSER UNE DALLE EB 10
- > À L'INTÉRIEUR DE LA DOUCHE, NOUS VOUS CONSEILLONS D'UTILISER UNE PLAQUE COUPÉE SUR MESURE À LA PLACE D'UNE PLINTHE
- > NOUS VOUS CONSEILLONS DE POSER LE REVÊTEMENT AU-DESSUS DU BAC DE DOUCHE
- > FIG 4C ET 4D : LA PLINTHE DOIT ÊTRE MONTÉE À FLEUR AVEC LA PORTE DE DOUCHE COMME ILLUSTRÉ DANS LA FIGURE

5 - REVÊTEMENT SANS BAC DE DOUCHE

- > DANS LA DOUCHE, NOUS VOUS CONSEILLONS DE POSER UNE DALLE EB 10
- > FIG. 5A POUR UNE FINITION AVEC CORNICHE, NOUS VOUS CONSEILLONS D'UTILISER UNE PLAQUE COUPÉE SUR MESURE À LA PLACE D'UNE PLINTHE
- > FIG 5C ET 5D : LA PLINTHE DOIT ÊTRE MONTÉE À FLEUR AVEC LA PORTE DE DOUCHE COMME ILLUSTRÉ DANS LA FIGURE

NB : UNE FOIS LE MONTAGE TERMINÉ, APPLIQUER DU SILICONE AU NIVEAU DE TOUT LE PÉRIMÈTRE INTERNE DE LA PORTE DE DOUCHE

NOTE

NOTES - HINWEISE - REMARQUES - NOTAS - ПРИМЕЧАНИЯ

3 - REVESTIMIENTO CON PLATO DE DUCHA DEVON&DEVON

ESP

- > DENTRO DE LA DUCHA SE RECOMIENDA INSTALAR LA LOSA EB 10
- > DENTRO DE LA DUCHA NO SE RECOMIENDA INSTALAR EL PLINTO
- > DENTRO DE LA DUCHA SE RECOMIENDA UTILIZAR UNA LOSA CORTADA A MEDIDA EN LUGAR DEL PLINTO
- > SE RECOMIENDA COLOCAR EL REVESTIMIENTO ENCIMA DEL PLATO DE DUCHA
- > FIG 3C Y 3D: EL PLINTO DEBE MONTARSE CONTRA LA PUERTA DE LA DUCHA, COMO SE MUESTRA EN LA FIGURA

4 - REVESTIMIENTO CON PLATO DE DUCHA DE OTROS PROVEEDORES

- > DENTRO DE LA DUCHA SE RECOMIENDA INSTALAR LA LOSA EB 10
- > DENTRO DE LA DUCHA SE RECOMIENDA UTILIZAR UNA LOSA CORTADA A MEDIDA EN LUGAR DEL PLINTO
- > SE RECOMIENDA COLOCAR EL REVESTIMIENTO ENCIMA DEL PLATO DE DUCHA
- > FIG 4C Y 4D: EL PLINTO DEBE MONTARSE CONTRA LA PUERTA DE LA DUCHA, COMO SE MUESTRA EN LA FIGURA

5 - REVESTIMIENTO SIN PLATO DE DUCHA

- > DENTRO DE LA DUCHA SE RECOMIENDA INSTALAR LA LOSA EB 10
- > FIG. 5A PARA EL ACABADO CON MARCO SE RECOMIENDA UTILIZAR UNA LOSA CORTADA A MEDIDA EN LUGAR DEL PLINTO
- > FIG 5C Y 5D: EL PLINTO DEBE MONTARSE CONTRA LA PUERTA DE LA DUCHA, COMO SE MUESTRA EN LA FIGURA

NB: UNA VEZ TERMINADO EL MONTAJE, APLIQUE SILICONA EN TODO EL PERÍMETRO INTERIOR DE LA PUERTA DE LA DUCHA

3 - ОБЛИЦОВКА С ДУШЕВЫМ ПОДДОНОМ DEVON&DEVON

RUS

- > ВНУТРИ ДУШЕВОЙ КАБИНЫ РЕКОМЕНДУЕТСЯ УКЛАДЫВАТЬ ПЛИТКУ EB 10
- > НЕ РЕКОМЕНДУЕТСЯ УКЛАДЫВАТЬ ПЛИНТУС ВНУТРИ ДУШЕВОЙ КАБИНЫ
- > ВНУТРИ ДУШЕВОЙ КАБИНЫ РЕКОМЕНДУЕТСЯ ВМЕСТО ПЛИНТУСА ИСПОЛЬЗОВАТЬ ПЛИТКУ, ПОДРЕЗАННУЮ ПО РАЗМЕРУ
- > РЕКОМЕНДУЕТСЯ УКЛАДЫВАТЬ ПЛИТКУ НАД ДУШЕВЫМ ПОДДОНОМ
- > РИС. 3С И 3D: ПЛИНТУС ДОЛЖЕН БЫТЬ УСТАНОВЛЕН ВПЛОТНУЮ К ДУШЕВОЙ ДВЕРИ, КАК ПОКАЗАНО НА РИСУНКЕ

4 - ОБЛИЦОВКА С ДУШЕВЫМ ПОДДОНОМ ДРУГИХ ПРОИЗВОДИТЕЛЕЙ

- > ВНУТРИ ДУШЕВОЙ КАБИНЫ РЕКОМЕНДУЕТСЯ УКЛАДЫВАТЬ ПЛИТКУ EB 10
- > ВНУТРИ ДУШЕВОЙ КАБИНЫ РЕКОМЕНДУЕТСЯ ВМЕСТО ПЛИНТУСА ИСПОЛЬЗОВАТЬ ПЛИТКУ, ПОДРЕЗАННУЮ ПО РАЗМЕРУ
- > РЕКОМЕНДУЕТСЯ УКЛАДЫВАТЬ ПЛИТКУ НАД ДУШЕВЫМ ПОДДОНОМ
- > РИС. 4С И 4D: ПЛИНТУС ДОЛЖЕН БЫТЬ УСТАНОВЛЕН ВПЛОТНУЮ К ДУШЕВОЙ ДВЕРИ, КАК ПОКАЗАНО НА РИСУНКЕ

5 - ОБЛИЦОВКА БЕЗ ДУШЕВОГО ПОДДОНА

- > ВНУТРИ ДУШЕВОЙ КАБИНЫ РЕКОМЕНДУЕТСЯ УКЛАДЫВАТЬ ПЛИТКУ EB 10
- > РИС. 5А ДЛЯ ОФОРМЛЕНИЯ С БОРДЮРОМ РЕКОМЕНДУЕТСЯ ВМЕСТО ПЛИНТУСА ИСПОЛЬЗОВАТЬ ПЛИТКУ, ПОДРЕЗАННУЮ ПО РАЗМЕРУ
- > РИС. 5С И 5D: ПЛИНТУС ДОЛЖЕН БЫТЬ УСТАНОВЛЕН ВПЛОТНУЮ К ДУШЕВОЙ ДВЕРИ, КАК ПОКАЗАНО НА РИСУНКЕ

Прим: ПОСЛЕ ЗАВЕРШЕНИЯ УКЛАДКИ ЗАДЕЛАЙТЕ СИЛИКОНОМ ШВЫ ПО ВНУТРЕННЕМУ ПЕРИМЕТРУ ДУШЕВОЙ ДВЕРИ